

MET case™

Boitiers pour l'électronique



UNICASE

Boitier d'instrumentation
universel

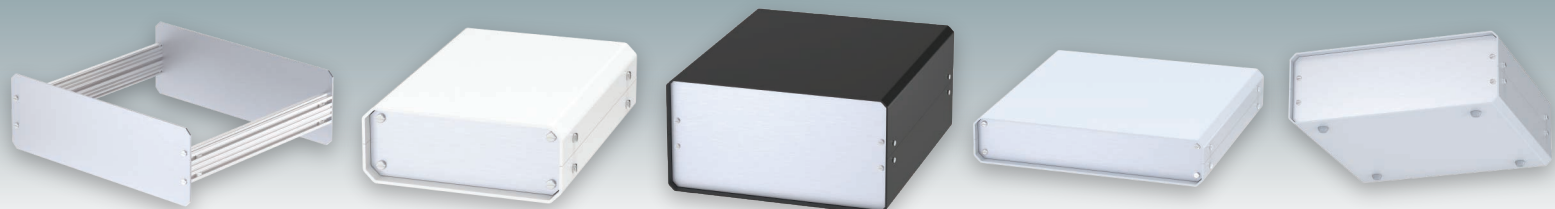

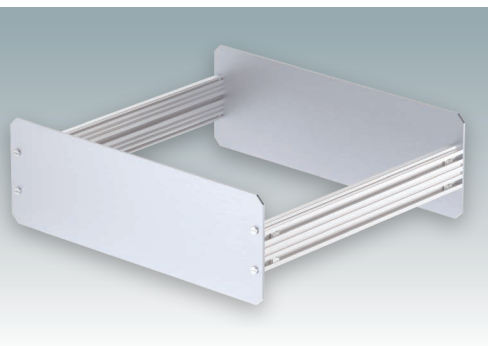
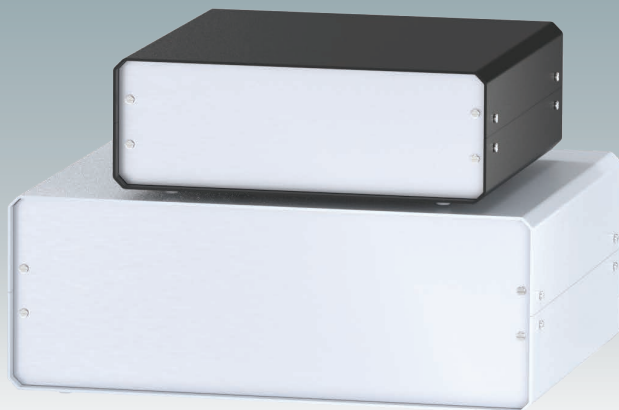

Boîtier d'instrumentation multifonction, idéal pour une personnalisation

Boîtier d'instrumentation en aluminium esthétique et fonctionnel. Facilement personnalisable pour répondre à tous vos besoins. Dix tailles standards. Montage simple et rapide. Châssis interne démontable et guide-cartes intégrés. Panneaux avant et arrière en aluminium anodisé fournis. Face avant encastrée pour une protection optimale. Pieds en caoutchouc antidérapants inclus. Commandez votre version entièrement personnalisée.

Coloris standards

Blanc signalisation RAL 9016
Noir RAL 9005
Gris clair RAL 7035

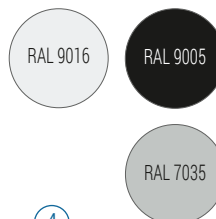

Fourniture

- ① Partie supérieure
- ② Partie inférieure
- ③ Profilés de montage (x2)
- ④ Plaque avant (x2)
- ⑤ Pieds du boîtier (x4)
- ⑥ M3 x 6 mm (x16)
- ⑦ M3 écrou (x8)
- ⑧ Outil d'assemblage*

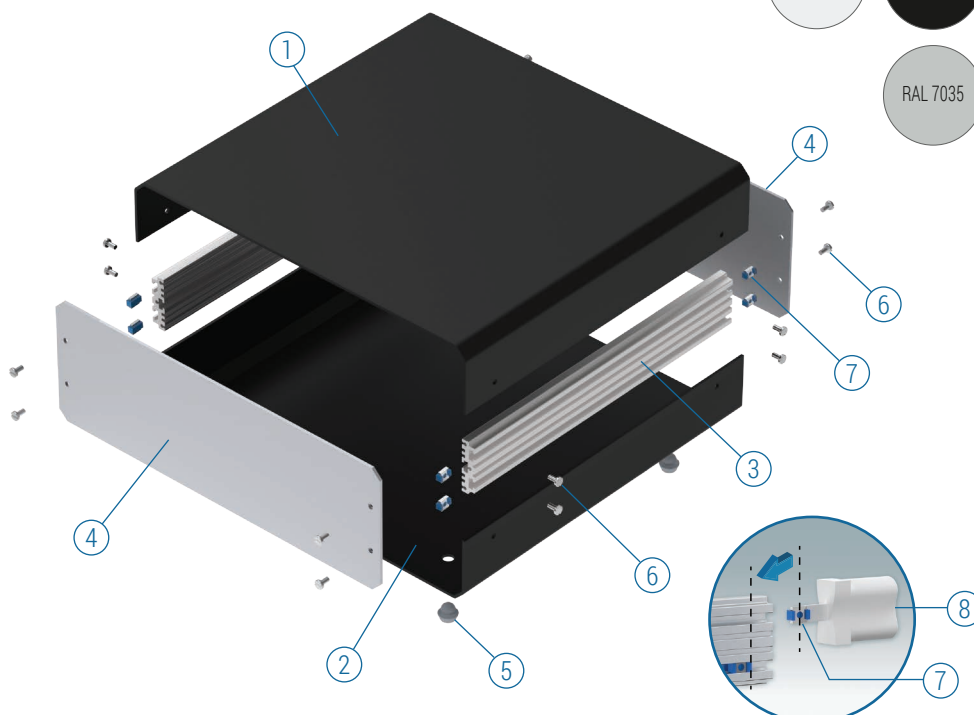

Référence **M55 00 001**

*Accessoires

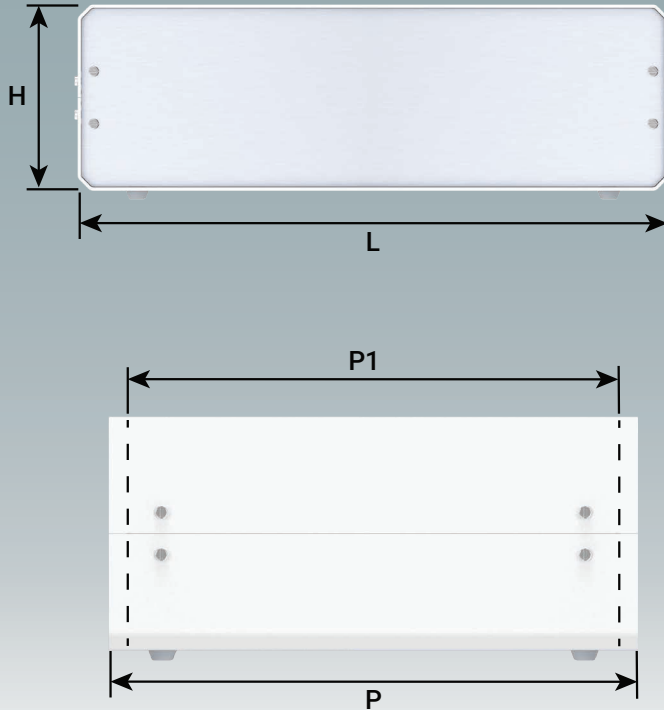

UNICASE





Référence	Référence	Référence	Version	L	H	P	P1	PCB Largeur	PCB Profondeur	PCB Épaisseur
RAL 9016 	RAL 9005 	RAL 7035 								
M 55 01 116	M 55 01 119	M 55 01 110	1	180	65	189	159	166	159	1,6
M 55 02 116	M 55 02 119	M 55 02 110	2	260	90	250	229	241	229	1,6
M 55 03 116	M 55 03 119	M 55 03 110	3	350	110	250	229	331	229	1,6
M 55 04 116	M 55 04 119	M 55 04 110	4	261	134,5	300	279	242	279	1,6
M 55 05 116	M 55 05 119	M 55 05 110	5	367	134,5	300	279	348	279	1,6
M 55 06 116	M 55 06 119	M 55 06 110	6	474	134,5	300	279	455	279	1,6

Pour obtenir les plans 2D complets et modèles 3D, veuillez consulter notre site Web.

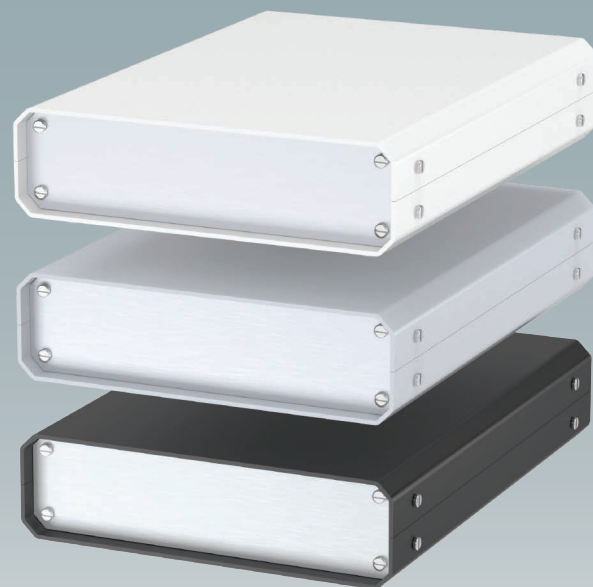
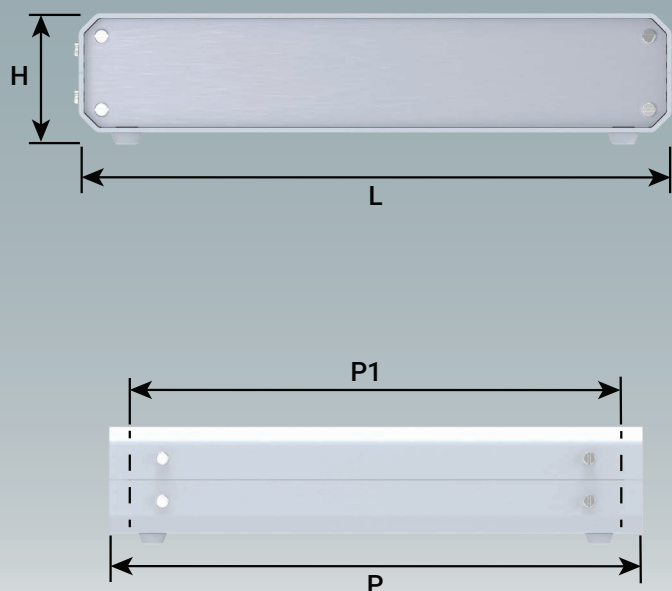
UNICASE SL



Référence	Référence	Référence	Version	L	H	P	P1	PCB Largeur	PCB Profondeur	PCB Épaisseur
RAL 9016 	RAL 9005 	RAL 7035 								
M 55 11 116	M 55 11 119	M 55 11 110	SL1	130	50	180	159	111	159	1,6
M 55 12 116	M 55 12 119	M 55 12 110	SL2	185	50	250	229	166	229	1,6
M 55 13 116	M 55 13 119	M 55 13 110	SL3	250	50	250	229	231	229	1,6
M 55 14 116	M 55 14 119	M 55 14 110	SL4	250	50	300	279	279	279	1,6

Pour obtenir les plans 2D complets et modèles 3D, veuillez consulter notre site Web.

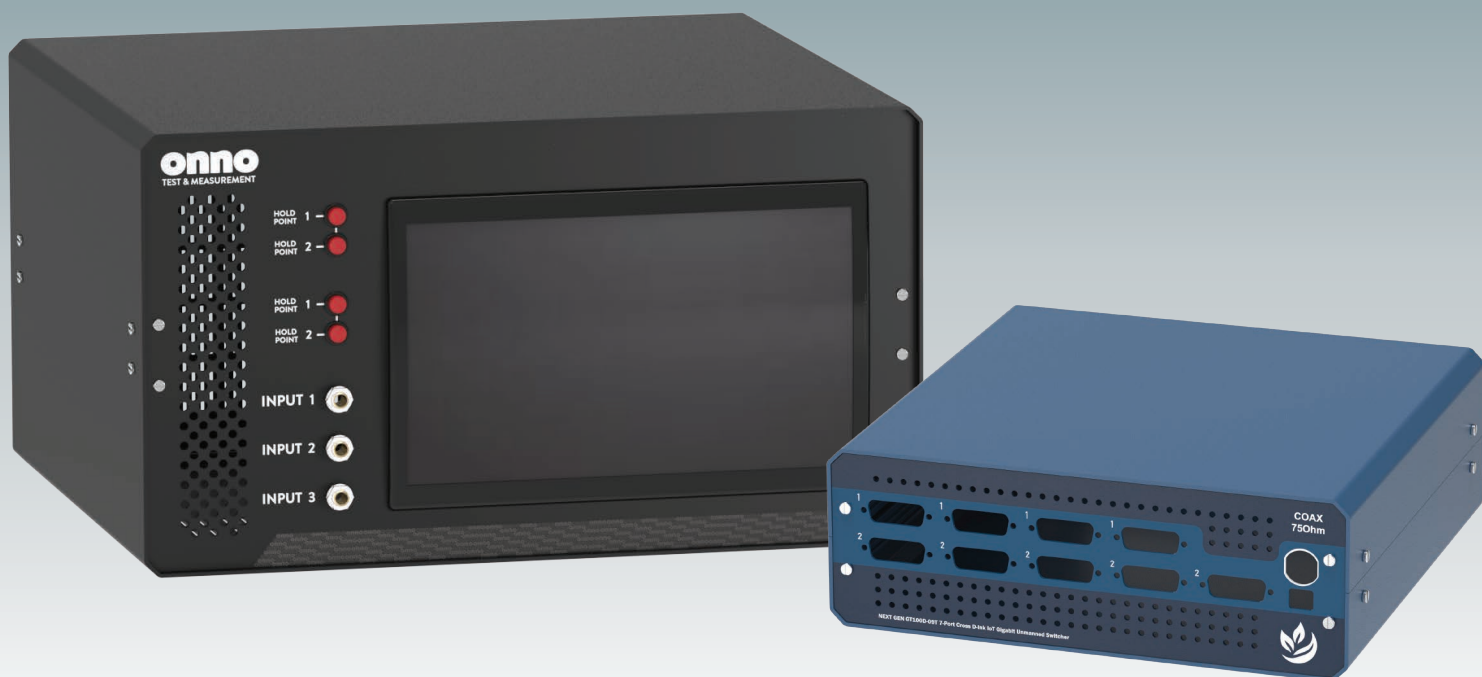

Commandez votre boîtier personnalisé

Nous proposons un service de personnalisation de nos boîtiers UNICASE selon vos spécifications techniques.

Toutes les dimensions externes – hauteur, largeur et profondeur – peuvent être modifiées afin de s'adapter à vos circuits imprimés et composants électroniques.

L'usinage des boîtiers et panneaux permet le montage d'écrans, de claviers, d'écrans tactiles IHM, de boutons de commande et de connectiques.

Nos prestations comportent également l'ajout d'inserts et de plots de fixation, des couleurs et finitions personnalisées, l'impression numérique, la sérigraphie et la gravure.

Notre système de fabrication flexible nous permet d'offrir des prix compétitifs même pour de petites quantités. N'hésitez pas à nous demander des devis.

Notre équipe commerciale se fera un plaisir de discuter de vos besoins et de vous assister dans la configuration de vos boîtiers UNICASE.



METcase™

FABRICANT

Metcase Enclosures
A division of:
OKW Enclosures Ltd.
15 Brunel Way
Segensworth East
Fareham, Hampshire
PO15 5TX
United Kingdom

Telephone: +44 (0) 1489 583858
Email: sales@metcase.co.uk
Website: www.metcase.co.uk

© OKW Enclosures Ltd. All rights reserved
Catalogue Edition 1.1 – March 2025.
This catalogue will be valid until 31/12/2027.
Subject to technical modifications without notice.
Typographical and other errors do not justify any
claim for damages.
Digital Version: 03/2025e

Représenté par :



FRANCE

okatron sas

24-28 avenue Graham Bell
Espace Vinci - Le Renoir 19A
77600 BUSSY SAINT GEORGES
Tél : 01.60.17.76.30
Email : okatron@okatron.fr

www.metcase.fr